

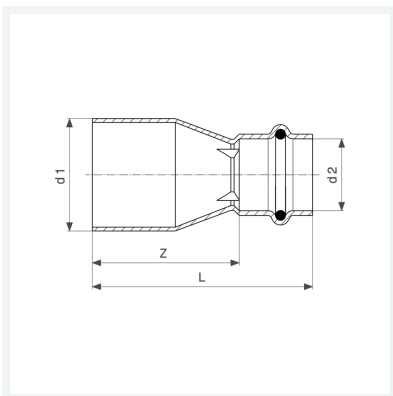

**Profipress-Reduzierstück
mit SC-Contur**
- Einsteckende, Pressanschluss
Ausstattung
Dichtelement EPDM
Modell 2415.1

Artikel 296 452



Eigenschaften

VdS-Zulassung	VdS	✓
Rohraußendurchmesser 1	d1	35
Rohraußendurchmesser 2	d2	22
Z-Maß	Z	46 mm
Länge	L	69 mm
Gewicht	81 g	
Volumen	165,76 cm ³	
Werkstoff	Kupfer	