



Sanpress-Einsteckstück
- Einsteckende, R-Gewinde

Ausstattung

Mehrkant

Modell 2211.1

Artikel 119 676

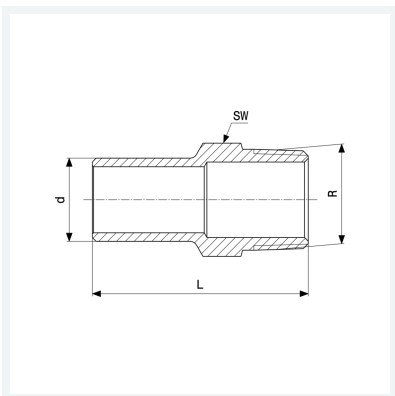

Eigenschaften

Rohraußendurchmesser	d	22
Außengewinde kegelig	R	½
Länge	L	53 mm
Schlüsselweite	SW	22 mm
Gewicht	53,8 g	
Volumen	82,88 cm ³	
Werkstoff	Rotguss oder Siliziumbronze	