

**Profipress-Bogen 45°
mit SC-Contur**

- Pressanschlüsse

Ausstattung

Dichtelemente EPDM

Modell 2426

Artikel 292 355

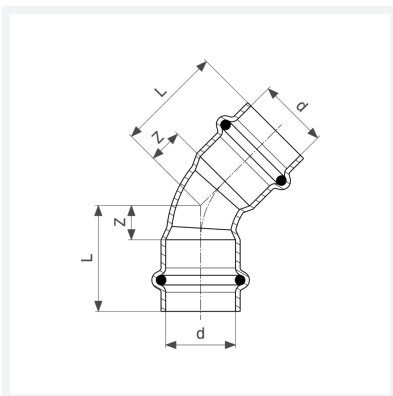

Eigenschaften

VdS-Zulassung	VdS	✓
Rohraußendurchmesser	d	22
Z-Maß	Z	11 mm
Länge	L	34 mm
Z-Maß (Vorgängerversion)	Z*	9 mm
Länge (Vorgängerversion)	L*	32 mm
Gewicht	71,5 g	
Volumen	124,3 cm ³	
Werkstoff	Kupfer	