



Sanpress-Anschlussverschraubung mit SC-Contur

- Pressanschluss, G-Gewinde
- flachdichtend

Ausstattung

Dichtelement EPDM, Flachdichtung EPDM, Überwurfverschraubung, Mehrkant

Hinweis

Die Überwurfmutter besteht aus Messing.

Modell 2263

Artikel 305 031

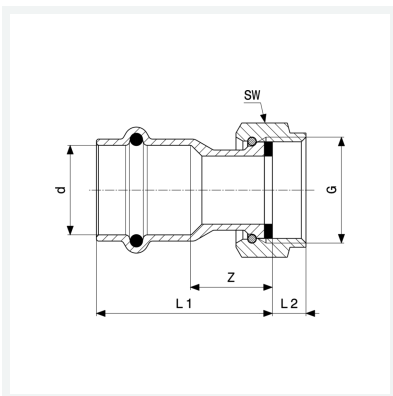

Eigenschaften

VdS-Zulassung	VdS	✓
Rohraußendurchmesser	d	42
Gewinde zylindrisch	G	2
Z-Maß	Z	20 mm
Länge 1	L1	56 mm
Länge 2	L2	14 mm
Schlüsselweite	SW	66 mm
Gewicht	353,7 g	
Volumen	414,4 cm ³	
Werkstoff	Rotguss oder Siliziumbronze	